

XUUX-Vx-xxxx-xxx-96

LEDs CREE J Series® JB2835-3V
Familia XUUX - Value

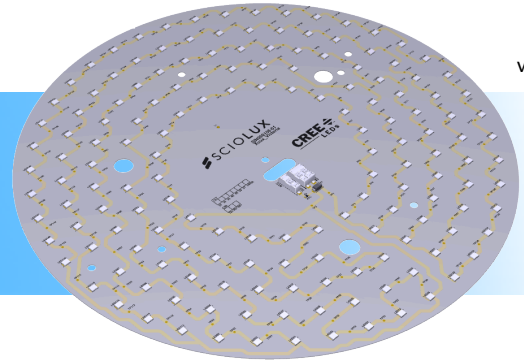

La tarjeta Sciolux® basada en la tecnología de los LEDs familia J Series® JB2835-3V marca CREE®, que nos brindan excepcional eficiencia a costo competitivo, rompiendo las barreras entre tecnología de mediana potencia y alta potencia.

El producto es compatible con la óptica secundaria LEDIL® de la familia VICTORIA® (se venden por separado); la óptica secundaria ofrece diferentes patrones de distribución asimétricos y simétricos (30°, 60°, 90°), lo que nos brindará beneficios adicionales para poder desarrollar diferentes aplicaciones de forma más eficiente, con un bajo índice de deslumbramiento, una excelente confiabilidad y precisión.



Beneficios

- Desarrollo de productos de una manera rápida y confiable
- Desarrollo de luminarias solucionando las necesidades del mercado a un costo competitivo.
- Excelente consistencia en color de luz sobre ángulo de distribución del LED
- Altas proyecciones de vida útil L90 y L70, aún en situaciones de estrés térmico.
- Nos permite desarrollar productos en un formato compacto y combinar diferentes ópticas.
- Conductividad térmica basada en UHT (Ultra High Thermal) MCPCB de 2 W/m·k
- Sistema compacto y compatible con diferentes ópticas secundarias de la familia LEDIL® VICTORIA®

Confiabilidad.

- Proyección de Vida (IEC 62717) > 145,780 (L70B10) hr ⁽¹⁾
- Desviación Cromática $\Delta u'v'$ < 0.004 @ 12K hr

Aplicaciones

- HighBay / LowBay / Canopy
- Punta de Poste

Nomenclatura de Tarjeta

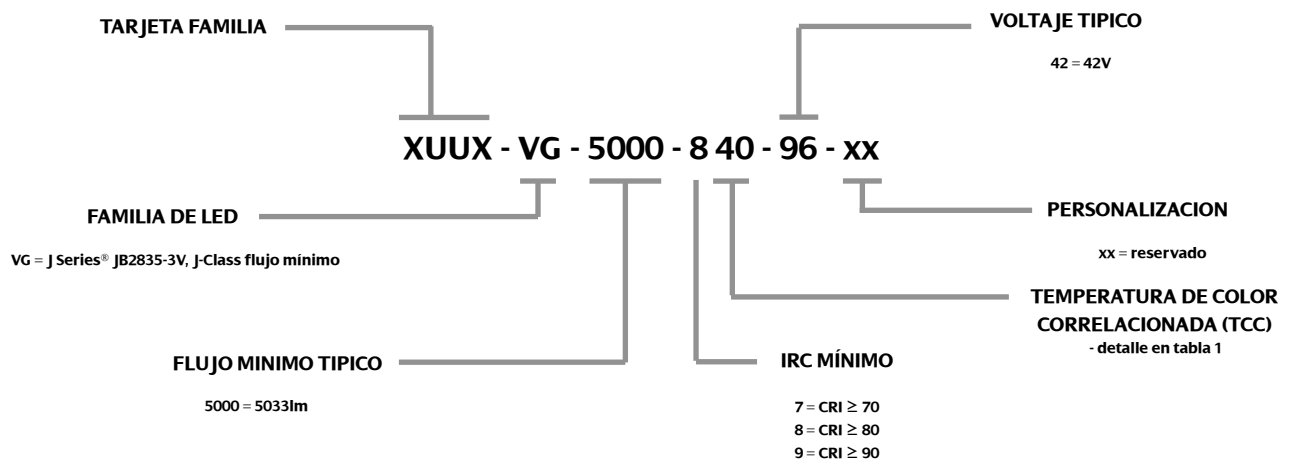

⁽¹⁾ LED Tsp = 55°C @ 380mA Nota: La proyección de vida no representa una garantía sobre el producto .

Tabla de Selección de Productos:

IRC ≥ 80 — Condiciones Nominales (Tsp = 25°C), Máximas (Tsp = 55°C) - VG Class

Número de Parte	TCC (K)	IRC	96V @ 275mA				96V @ 1900mA ⁽²⁾	
			Flujo Min. (lm)	Flujo Nom. (lm)	Eficiencia Nom. (LPW)	Potencia Nom. (W)	Flujo Máx. (lm/W)	Potencia Máx. (W)
XUUX-VG-5000-850-96	5000K	80	4,936	5,033	214	23.5	30,533	186.0
XUUX-VG-5000-840-96	4000K	80	4,936	5,033	214	23.5	30,533	186.0
XUUX-VG-4700-830-96	3000K	80	4,649	4,745	202	23.5	28,788	186.0

IRC ≥ 90 — Condiciones Nominales (Tsp = 25°C), Máximas (Tsp = 55°C) - VG Class

Número de Parte	TCC (K)	IRC	96V @ 275mA				96V @ 1900mA ⁽²⁾	
			Flujo Min. (lm)	Flujo Nom. (lm)	Eficiencia Nom. (LPW)	Potencia Nom. (W)	Flujo Máx. (lm/W)	Potencia Máx. (W)
XUUX-VG-4250-950-96	5000K	80	4,170	4,266	182	23.5	25,880	186.0
XUUX-VG-4250-940-96	4000K	80	4,170	4,266	182	23.5	25,880	186.0
XUUX-VG-4000-930-96	3000K	80	3,962	4,010	171	23.5	24,329	186.0

⁽²⁾ Flujo y Potencia máxima únicamente mostrada como referencia

Especificación Eléctrica ($T_{sp} = 25^{\circ}\text{C}$)

Familia	I_f Nom. (mA)	I_f Max. (mA)	V_f Min (V)	V_f Nom. (V)	V_f Máx. (V)	T_c Máx. ($^{\circ}\text{C}$)
XUUX-Vx-xxxx-xxx-96	275	2400	84.2	85.4	101.3	105

Limites de Operación

Éste producto está basado en tarjetas con tecnologías UHT (Ultra High Thermal) MCPCB con conductividad en el rango de $2 \text{ W / m}\cdot\text{K}$ en comparación con tecnologías convencionales (MCPCB conductividad básica = $1 \text{ W/m}\cdot\text{k}$); permitiéndonos optimizar y reducir la temperatura de unión de nuestros LEDs (T_j), extendiendo el tiempo de vida de nuestro producto.

La corriente de tarjeta de iluminación está determinadas por la resistencia térmica que existe entre la temperatura de unión del LED (T_j) y la temperatura del medio ambiente (T_a). Es crucial que el diseño del producto minimice las resistencias entre la unión y ambiente de forma que optimice el tiempo de vida así como características ópticas.

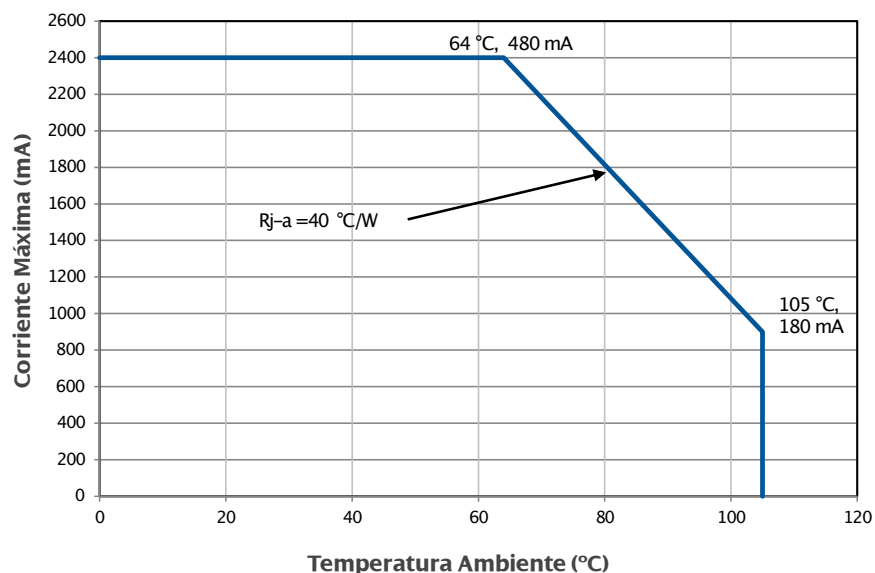

Supresor de Picos de Voltaje Transitorio (TVS)

Protección de hasta 400W en protección de picos @ longitud de onda 10/1000 μ s, ciclo de trabajo: 0,01% integrado en la tarjeta Sciolux®

V_R	54.0	V
I_T	1	mA
Voltaje Mínimo Ruptura V_{BR}	60.0	V
Voltaje Máximo Ruptura V_{BR}	66.3	V
Clamping Máximo $V_C @ I_{pp}$	87.1	V
Máximo Pico Corriente I_{pp}	4.6	A

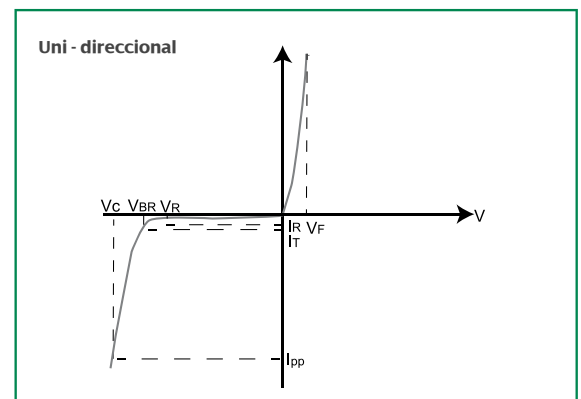
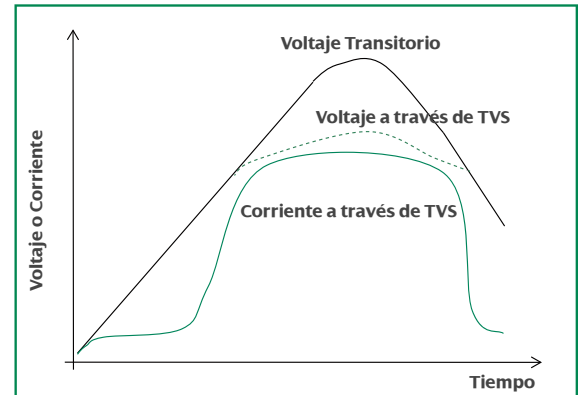

Flujo Luminoso Relativo vs Corriente

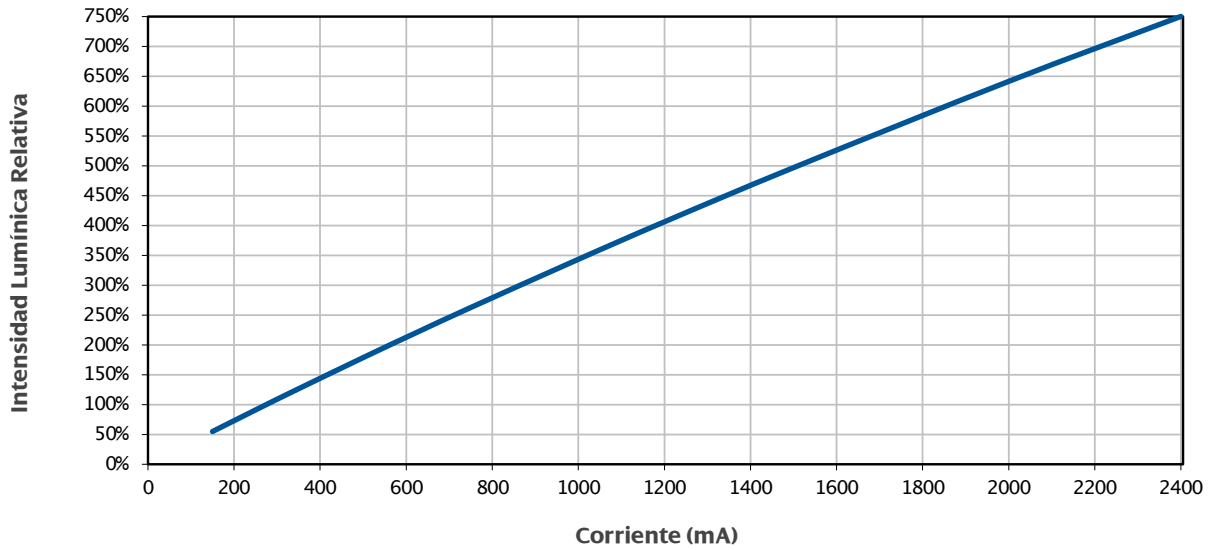

Flujo Luminoso Relativo vs Temperatura Union del LED

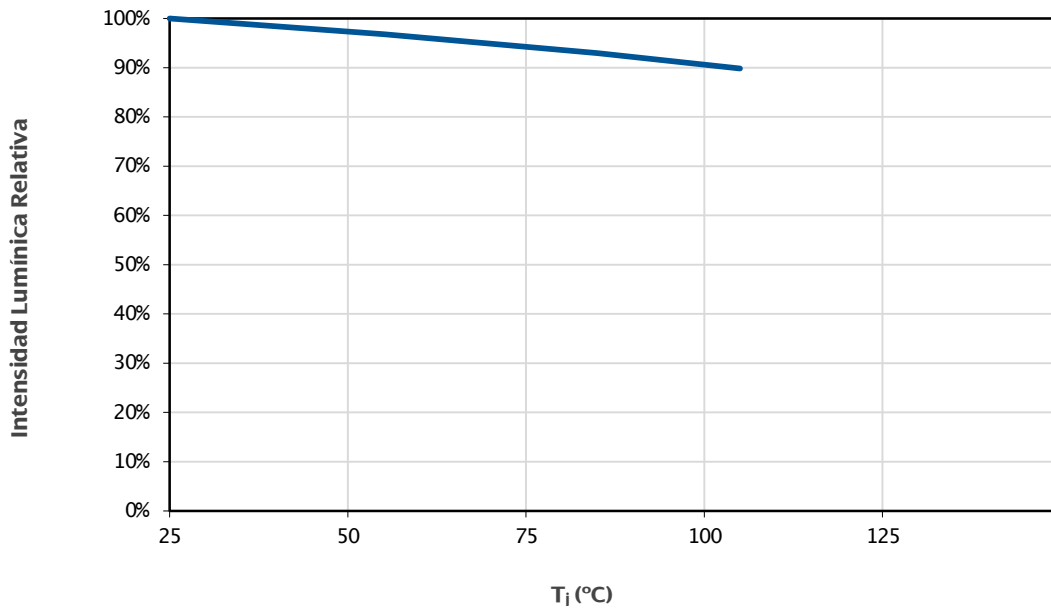

Distribución Potencia Espectral

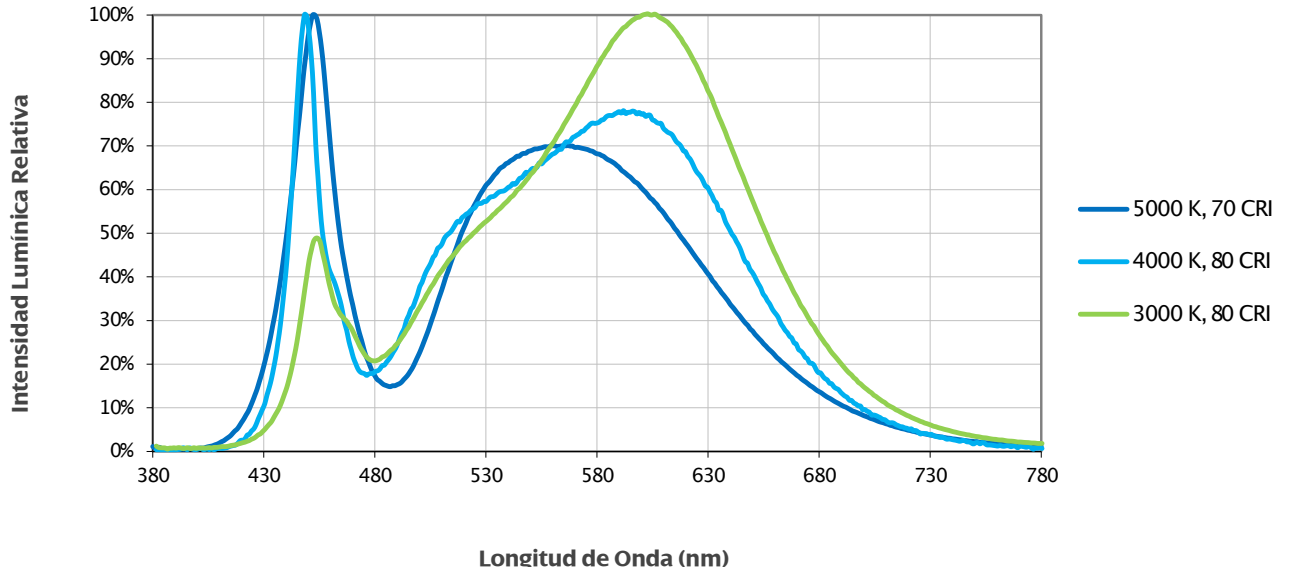

Distribución Espacial Típica

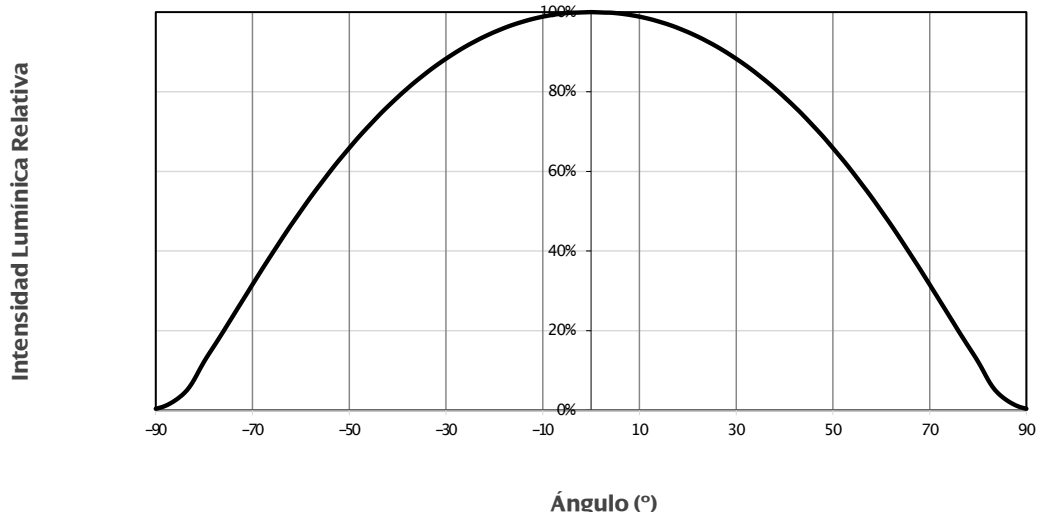

Temperatura de Color Correlacionada (TCC)



Tabla 1 - Elipse 3-Steps McAdam

Binning Kit	CCT	Coordenadas Centrales		Axis Mayor a	Axis Menor b	Ángulo de Rotación (°)
		x	y			
50	5000K	0.3447	0.3553	0.00822	0.00354	59.62
40	4000K	0.3818	0.3797	0.00939	0.00402	53.72
30	3000K	0.4338	0.4030	0.00834	0.00408	53.22

Nota:

Es posible personalizar el TCC de la tarjeta Sciolux, para mayor información favor de contactar a un representante autorizado.

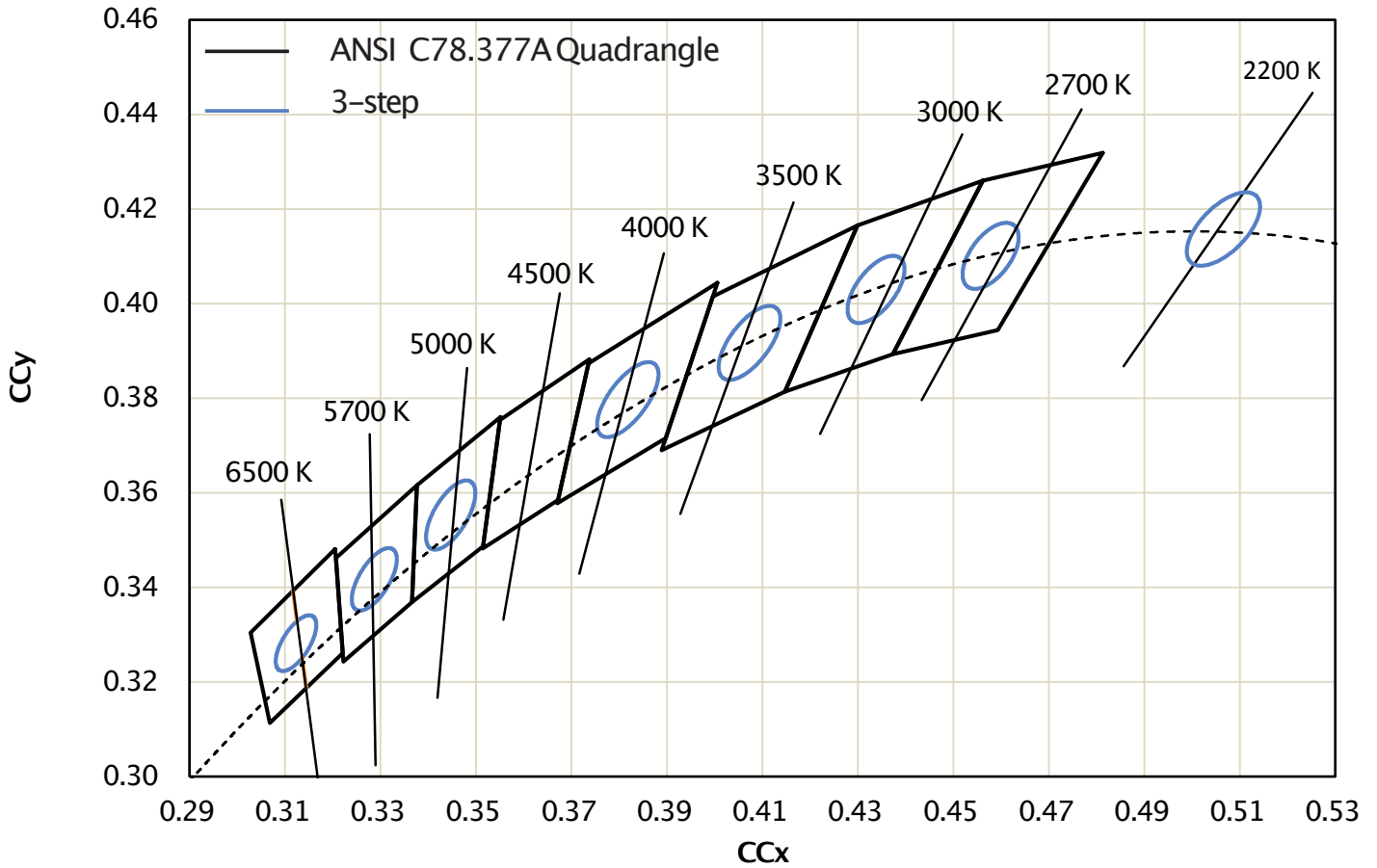
Dimensiones Mecánicas (mm)



Diagrama Electrónico (32s5p)



Especificaciones Circuito Impreso PCB

Conductividad Térmica PCB	2.0 W/m · K
Dimensiones	Ø254mm x 1.6mm
Base del PCB	Aluminio
Acabado de la Superficie	HASL sin plomo
Temp. Máxima de Operación	105 °C
RoHS	Si

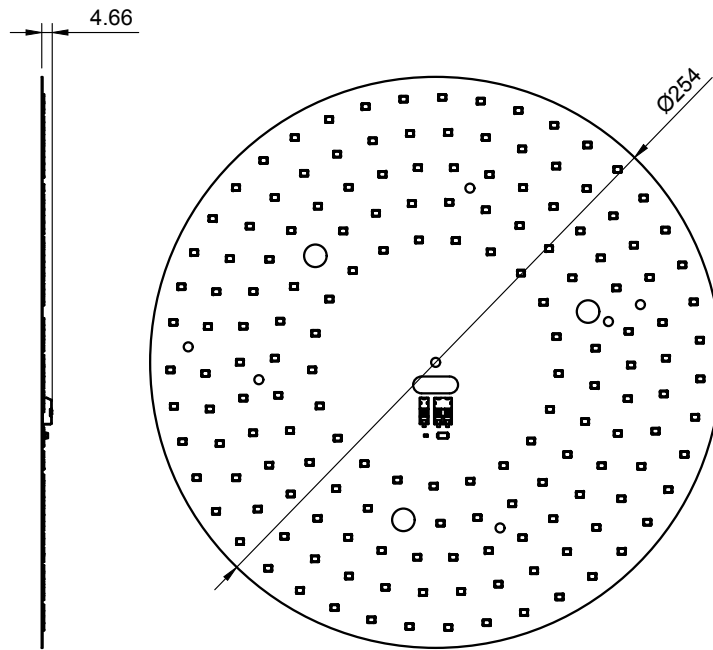
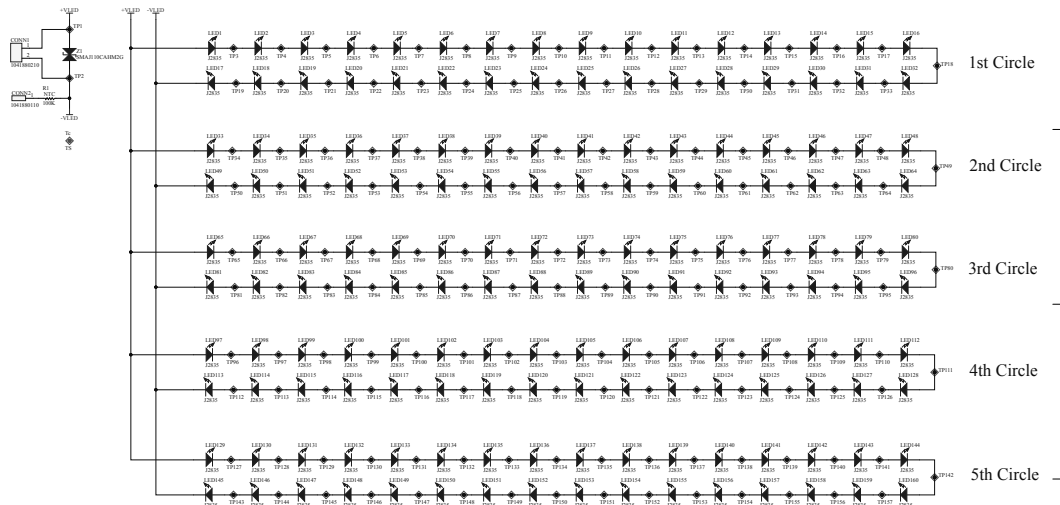
1. Conector Dual 2x para cable sólido o trenzado de 18-24 AWG
2. Recomendación para montaje de tarjeta 6x tornillos M3 - 0.5 x 0.6 mm

Proyecciones de Vida de LED J Series® JB2835-3V a 380mA (LM-80)

LED (3V)	Current (A)
JB2835B / G	0.381
JB2835B / J	0.380

Tsp (°C)	LM-80 Duration	TM-21 Reported Lifetimes (hrs)		IEC 62717 Lifetimes (hrs)		
		L90	L70	L90B10	L80B10	L70B10
55	12k hrs	45.8k	>72.0k	45,590	92,546	145,780
105	12k hrs	33.6k	>72.0k	33,431	69,166	109,678
115	12k hrs	29.0k	>72.0k	28,861	60,198	95,725

